

주방용오물분쇄기 인증유효 제품현황

(기준일 : 2018.4.2)

합법제품(한국상하수도협회에서 발행한 **주방용오물분쇄기 인증서를 획득**한 후 **KC전기용품 안전확인서를 발급**받은 제품)을 인증받은 형태로 설치하여 사용하여야 함(사용범위는 **일반가정**에 한함(식당 등 **업소는 사용 불가**))

- 분쇄회수방식은 반드시 아래 내용을 확인하고 사용하셔야 합니다.
 - 음식물 찌꺼기의 **80% 이상은 소비자가 반드시 회수**하여야 함
(음식물 찌꺼기를 회수하지 않고 **100% 배출되는 제품**은 **인증여부와 관계없이 불법(명령을 위반한)제품** 임)
 - **2차 처리기(회수부)를 제거**하거나, 2차 처리기내에 **거름망이 없는** 제품
(100% 직배출 제품)은 **불법 제품**임
- 과태료 및 벌금
 - 하수도법 제76조제2호에 따른 **명령을 위반**하여 특정공산품(주방용오물분쇄기)을 **사용한 자는 100만원 이하의 과태료**를 부과(하수도법 제80조제4항7목)
 - 하수도법 제33조제1항에 따른 **명령을 위반**하여 특정공산품(주방용오물분쇄기)을 **제조·수입 또는 판매한 자는 2년 이하의 징역 또는 2천만원 이하의 벌금**에 처함(하수도법 제76조제2목)
- 인증유효 제품 현황

연번	인증번호	최초 인증일자	인증 만료일	모델명	제조회사(인증기업)	형식
1	2012-2호	2012-11-22	2018-11-21	DA-100	(주)지비앤디	분쇄형
2	2012-3호	2012-12-03	2018-12-02	FWD-560	(주)신화창조	분쇄형
3	2013-20호	2013-03-13	2019-03-12	ISE-1	Kim's트레이딩	분쇄형
4	2013-35호	2013-04-18	2019-04-17	VORTEX POWER 5	애너하임디스포저코리아	분쇄형
5	2013-43호	2013-05-13	2019-05-12	ISE-45	Kim's트레이딩	분쇄형
6	2013-44호	2013-05-13	2019-05-12	ISE-100	Kim's트레이딩	분쇄형
7	2013-45호	2013-05-13	2019-05-12	ISE-200	Kim's트레이딩	분쇄형
8	2013-46호	2013-05-13	2019-05-12	VORTEX POWER 3	애너하임디스포저코리아	분쇄형
9	2013-47호	2013-05-13	2019-05-12	VORTEX POWER 7	애너하임디스포저코리아	분쇄형
10	2013-48호	2013-05-13	2019-05-12	VORTEX POWER 9	애너하임디스포저코리아	분쇄형
11	2013-54호	2013-06-03	2019-06-02	FMM-015	(주)퍼휴먼	미생물형
12	2013-65호	2013-06-20	2019-06-19	SPZ-3000D	(주)스핀즈이노베이션	분쇄형
13	2013-69호	2013-07-01	2019-06-30	GB-200	(주)지비앤디	분쇄형
14	2013-90호	2013-08-28	2019-08-27	GB-300	(주)지비앤디	분쇄형
15	2014-2호	2014-04-23	2020-04-22	GB-1570S	(주)지비앤디	분쇄형
16	2014-5호	2014-07-31	2020-07-30	EM-1000	(주)펠코	분쇄형
17	2016-3호	2016-04-27	2019-04-26	SRBD-1AT801RF	(주)에스디알	분쇄형

연번	인증번호	최초 인증일자	인증 만료일	모델명	제조회사(인증기업)	형식
18	2016-4호	2016-04-27	2019-04-26	ZENQ-1108	(주)에코젠인터내셔널	분쇄형
19	2016-5호	2016-04-27	2019-04-26	ZENQ-1111	(주)에코젠인터내셔널	분쇄형
20	2016-6호	2016-08-29	2019-08-28	CH200	(주)제일아쿠아	미생물형
21	2016-7호	2016-12-20	2019-12-19	CH100	(주)제일아쿠아	미생물형
22	2016-8호	2016-12-20	2019-12-19	HSE-7000H	(주)허머	미생물형
23	2016-9호	2016-12-20	2019-12-19	JHC-2015-001	(주)제이앤에이치컴퍼니	미생물형
24	2017-1호	2017-01-10	2020-01-09	MUMS-S	(주)멤스	미생물형
25	2017-2호	2017-03-16	2020-03-15	DK-F1601	(주)대경트라운	미생물형
26	2017-4호	2017-04-12	2020-04-11	Waste maid 058	(주)디에스바이오	분쇄형
27	2017-5호	2017-04-27	2020-04-26	LC500D	(주)리빙클린	분쇄형
28	2017-6호	2017-05-02	2020-05-01	SL-708D	(주)세인	분쇄형
29	2017-7호	2017-05-02	2020-05-01	SL-308	(주)세인	분쇄형
30	2017-8호	2017-05-18	2020-05-17	SLC-395CG	그린바이오싱크	분쇄형
31	2017-9호	2017-06-14	2020-06-13	MM-2017	(주)지콰이노베이션	미생물형
32	2017-10호	2017-06-14	2020-06-13	EDR-900S	(주)이젠프리텍	분쇄형
33	2017-11호	2017-06-14	2020-06-13	EDR-901G	(주)이젠프리텍	분쇄형
34	2017-12호	2017-06-14	2020-06-13	EDR-902D	(주)이젠프리텍	분쇄형
35	2017-13호	2017-06-14	2020-06-13	CH200F	(주)제일아쿠아	미생물형
36	2017-14호	2017-06-14	2020-06-13	HNL-01	(주)유니클	분쇄형
37	2017-15호	2017-07-26	2020-07-25	YD-Z10	(주)영원코퍼레이션	분쇄형
38	2017-16호	2017-07-26	2020-07-25	DS-77	(주)디에스바이오	분쇄형
39	2017-17호	2017-07-26	2020-07-25	MUE5000A	우성금속	분쇄형
40	2017-18호	2017-07-26	2020-07-25	MUE5000B	우성금속	분쇄형
41	2017-19호	2017-08-03	2020-08-02	Evolution-200	(주)코엠아이에스이	분쇄형
42	2017-20호	2017-08-03	2020-08-02	Evolution-100	(주)코엠아이에스이	분쇄형
43	2017-21호	2017-08-03	2020-08-02	Model-66	(주)코엠아이에스이	분쇄형
44	2017-22호	2017-09-08	2020-09-07	바로싱	(주)크린베네	분쇄형
45	2017-23호	2017-09-08	2020-09-07	VS-450F	(주)비바	분쇄형
46	2017-24호	2017-09-08	2020-09-07	VS-750	(주)비바	분쇄형
47	2017-25호	2017-09-08	2020-09-07	DS-100	(주)디에스바이오	분쇄형
48	2017-26호	2017-09-28	2020-09-27	WKI-8000	(주)오엔씨엑스	분쇄형
49	2017-27호	2017-09-28	2020-09-27	VS-520	(주)비바	분쇄형
50	2017-28호	2017-09-28	2020-09-27	CPK-5000	(주)씨엔케이	분쇄형
51	2017-29호	2017-09-28	2020-09-27	HR-101P	(주)에코젠인터내셔널	분쇄형
52	2017-30호	2017-09-28	2020-09-27	K1	(주)클린위	분쇄형
53	2017-31호	2017-09-28	2020-09-27	K2	(주)클린위	분쇄형
54	2017-32호	2017-09-28	2020-09-27	One Clean	(주)크린베네	분쇄형
55	2017-33호	2017-11-22	2020-11-21	Huesis-hs-1	다인글로벌(주)	미생물형
56	2017-34호	2017-11-22	2020-11-21	EM-1000H	하우썬컴퍼니	미생물형
57	2017-35호	2017-11-22	2020-11-21	WKI-3300	(주)오엔씨엑스	분쇄형
58	2017-36호	2017-12-21	2020-12-20	CPK-6000	(주)씨엔케이	분쇄형
59	2017-37호	2017-12-21	2020-12-20	CPK-9000	(주)씨엔케이	분쇄형
60	2017-38호	2017-12-21	2020-12-20	HMI-3300	(주)씨엔케이	분쇄형
61	2017-39호	2017-12-21	2020-12-20	HMI-8000	(주)씨엔케이	분쇄형
62	2018-1호	2018-02-06	2021-02-05	SM-BL400BL	싱크미	분쇄형
63	2018-2호	2018-02-06	2021-02-05	SM-BL600BL	싱크미	분쇄형
64	2018-3호	2018-02-06	2021-02-05	SI-808	(주)세인	미생물형

분쇄된 음식물찌꺼기 **20%미만만 하수관로로 배출**하는
주방용 오물분쇄기 인증유효 제품현황 [2018.4.2 기준]

* 인증여부를 확인하는 용도로 확인하시고, 제품이 실제 인증조건(고형물배출률)을 만족하도록 제조되었는지 여부 등은 실제 구입시 반드시 확인하여야 함

* 또한 해당 주방용 오물분쇄기는 주방용오물분쇄기의 판매·사용금지(환경부고시 제2013-179호) 제9조에 따른 **“주방용오물분쇄기 인증”** 및 「전기용품안전관리법」 제3조에 따른 **“KC안전인증”** 두가지 모두를 받은 경우에 다음 각 호에 한해 판매·사용할 수 있음을 알려 드립니다.

1. 하수도법 제2조 제15호에 의한 하수처리구역내 **일반가정**
2. 하수처리구역외 지역 중 개인하수처리시설(오수처리시설만 해당)이 설치된 **일반가정**

* 불법제품

1. 2가지 인증서(**주방용오물분쇄기 인증서 + KC안전인증서**) 중 한 개라도 없는 제품
2. 인증받은 제품을 **개변조한 제품**(2차 처리기 제거, 거름망 제거 등)

* 불법제품 판매·사용시 벌칙사항

1. 제조·수입·판매자 : 2년 이하의 징역 또는 2천만원 이하의 벌금(하수도법 제76조)
2. 사용자 : 1백만원 이하의 과태료(하수도법 제80조)

□ 2018년 인증제품

▶ 시행근거 : 환경부고시 제2017-13호(주방용오물분쇄기의 판매·사용금지)

모델명	업체명	인증번호	인증기간	고형물 배출률	시험기관
SM-BL400BL	싱크미	제2018-1호	'18.02.06 ~ '21.02.05	14.7%	한국기계전기전자 시험연구원
분쇄회수방식(거름망형)		A/S 연락처 : 1661-1406		인증유효	
					

▶ 시행근거 : 환경부고시 제2017-13호(주방용오물분쇄기의 판매·사용금지)

모델명	업체명	인증번호	인증기간	고형물 배출률	시험기관
SM-BL600BL	싱크미	제2018-2호	'18.02.06 ~ '21.02.05	15.0%	한국기계전기전자 시험연구원
분쇄회수방식(거름망형)		A/S 연락처 : 1661-1406		인증유효	
					

▶ 시행근거 : 환경부고시 제2017-13호(주방용오물분쇄기의 판매·사용금지)

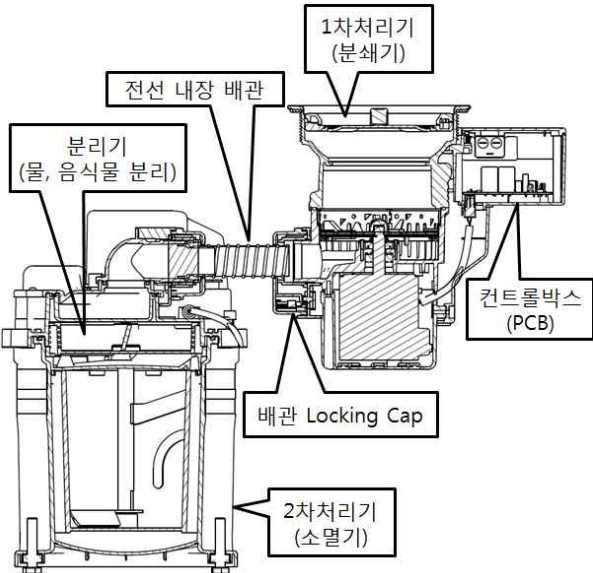
모델명	업체명	인증번호	인증기간	고형물 배출률	시험기관
SI-808	(주)세인	제2018-3호	'18.02.06 ~ '21.02.05	19.1%	한국화학융합시험 연구원
미생물방식(우회배출형)		A/S 연락처 : 1688-7992		인증유효	
					

□ 2017년 인증제품

▶ 시행근거 : 환경부고시 제2017-13호(주방용오물분쇄기의 판매·사용금지)

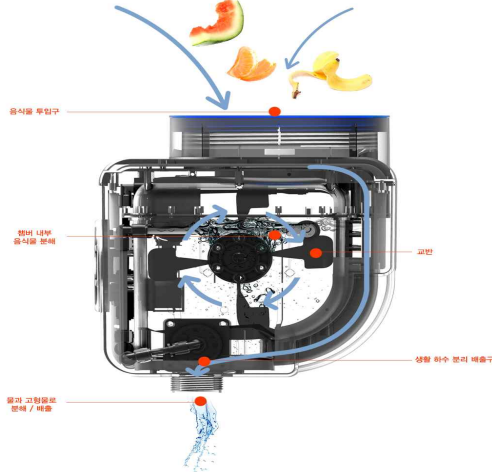
모델명	업체명	인증번호	인증기간	고형물 배출률	시험기관
MUMS-S	(주)멤스	제2017-1호	'17.01.10 ~ '20.01.09	17.4%	한국화학융합 시험연구원
미생물방식(우회배출형)		A/S 연락처 : 1899-1865		인증유효	
					

▶ 시행근거 : 환경부고시 제2017-13호(주방용오물분쇄기의 판매·사용금지)

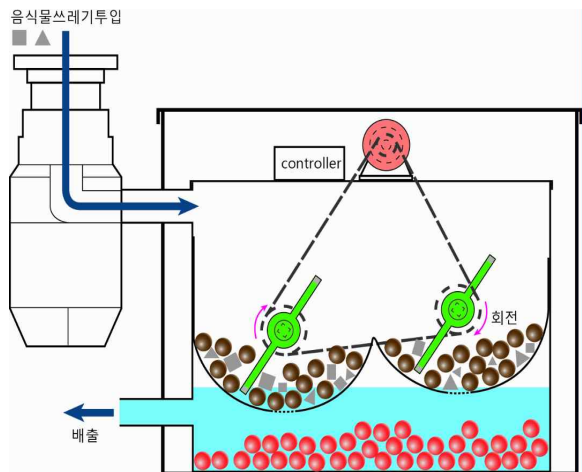
모델명	업체명	인증번호	인증기간	고형물 배출률	시험기관
DK-F1601	(주)대경트라움	제2017-2호	'17.03.16 ~ '20.03.15	19.4%	(재)FITI 시험연구원
미생물방식(직투입형)		A/S 연락처 : 031-8003-6325		인증유효	
					

▶ 시행근거 : 환경부고시 제2017-13호(주방용오물분쇄기의 판매·사용금지)

모델명	업체명	인증번호	인증기간	고형물 배출률	시험기관
Waste Maid 058	(주)디에스바이오	제2017-4호	'17.04.12 ~ '20.04.11	19.0%	한국화학융합 시험연구원
분쇄회수방식(거름망형)		A/S 연락처 : 1800-9026		인증유효	
					

▶ 시행근거 : 환경부고시 제2017-13호(주방용오물분쇄기의 판매·사용금지)

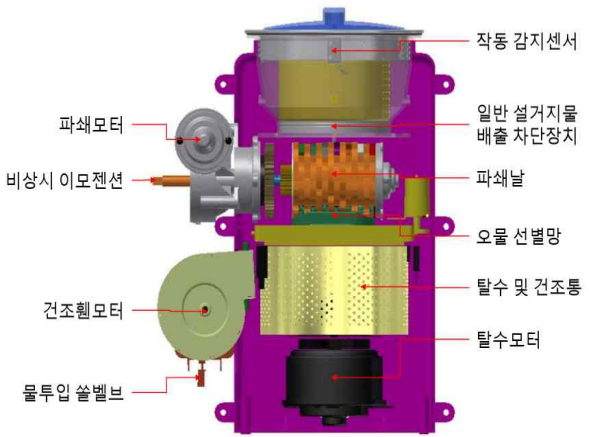
모델명	업체명	인증번호	인증기간	고형물 배출률	시험기관
LC500D	(주)리빙클린	제2017-5호	'17.04.27 ~ '20.04.26	9.5%	한국화학융합 시험연구원
분쇄회수방식(스크류형)		A/S 연락처 : 044-866-8337		인증유효	
					
					

▶ 시행근거 : 환경부고시 제2017-13호(주방용오물분쇄기의 판매·사용금지)

모델명	업체명	인증번호	인증기간	고형물 배출률	시험기관
SL-708D	(주)세인	제2017-6호	'17.05.02 ~ '20.05.01	18.0%	한국기계전기 전자시험연구원
분쇄회수방식(거름망형)		A/S 연락처 : 1688-7992		인증유효	
					

▶ 시행근거 : 환경부고시 제2017-13호(주방용오물분쇄기의 판매·사용금지)

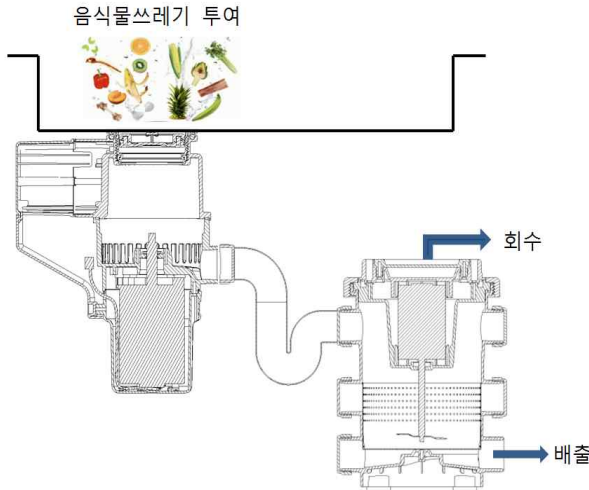
모델명	업체명	인증번호	인증기간	고형물 배출률	시험기관
SL-308	(주)세인	제2017-7호	'17.05.02 ~ '20.05.01	19.0%	한국기계전기 전자시험연구원
분쇄회수방식(거름망형)		A/S 연락처 : 1688-7992		인증유효	
					

▶ 시행근거 : 환경부고시 제2017-13호(주방용오물분쇄기의 판매·사용금지)

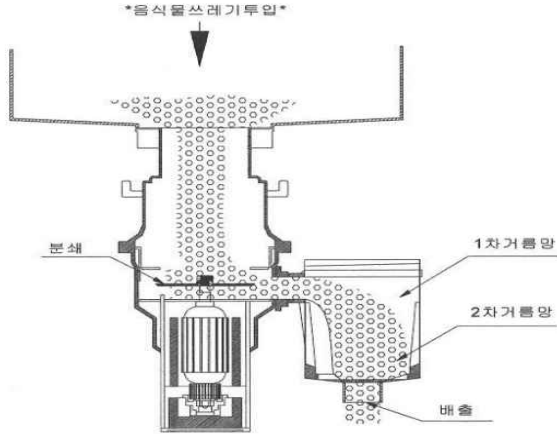
모델명	업체명	인증번호	인증기간	고형물 배출률	시험기관
SLC-395CG	그린 바이오싱크	제2017-8호	'17.05.18 ~ '20.05.17	18.0%	한국기계전기 전자시험연구원
분쇄회수방식(거름망형)		A/S 연락처 : 032-201-5633		인증유효	
					

▶ 시행근거 : 환경부고시 제2017-13호(주방용오물분쇄기의 판매·사용금지)

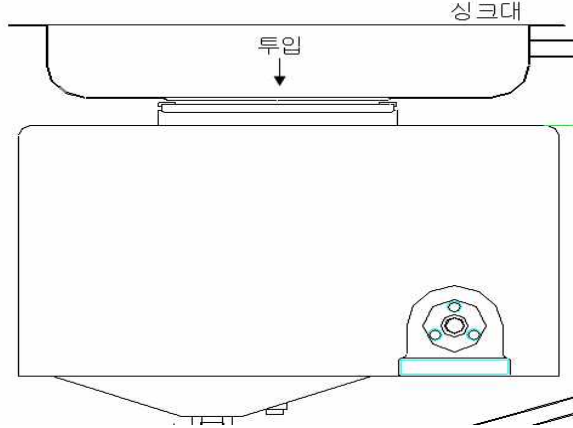
모델명	업체명	인증번호	인증기간	고형물 배출률	시험기관
MM-제2017	(주)지콤 이노베이션	제2017-9호	'17.06.14 ~ '20.06.13	18.8%	한국화학융합 시험연구원
미생물방식(우회배출형)		A/S 연락처 : 044-998-7783		인증유효	
					

▶ 시행근거 : 환경부고시 제2017-13호(주방용오물분쇄기의 판매·사용금지)

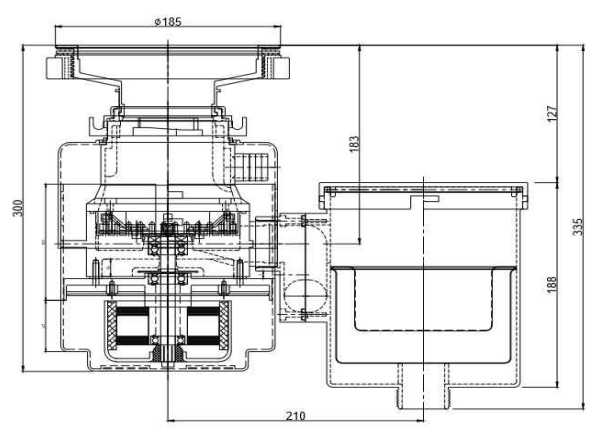
모델명	업체명	인증번호	인증기간	고형물 배출률	시험기관
EDR-900S	(주)이젠프리텍	제2017-10호	'17.06.14 ~ 20.06.13	18.9%	한국기계전기 전자시험연구원
분쇄회수방식(거름망형)		A/S 연락처 : 1577-1522		인증유효	
					

▶ 시행근거 : 환경부고시 제2017-13호(주방용 오물분쇄기의 판매·사용금지)

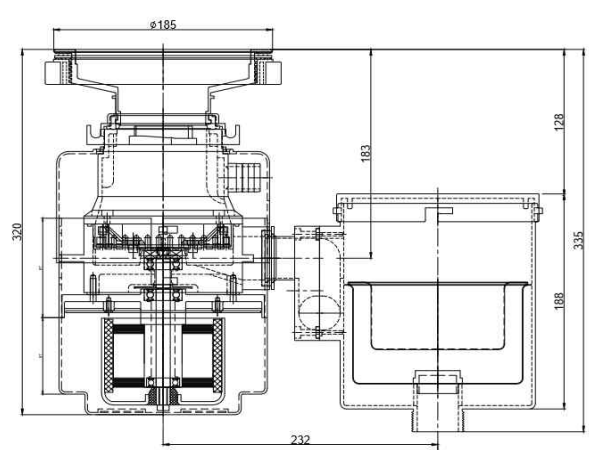
모델명	업체명	인증번호	인증기간	고형물 배출률	시험기관
EDR-901G	(주)이젠프리텍	제2017-11호	'17.06.14 ~ '20.06.13	19.8%	한국기계전기 전자시험연구원
분쇄회수방식(거름망형)		A/S 연락처 : 1577-1522		인증유효	
					

▶ 시행근거 : 환경부고시 제2017-13호(주방용 오물분쇄기의 판매·사용금지)

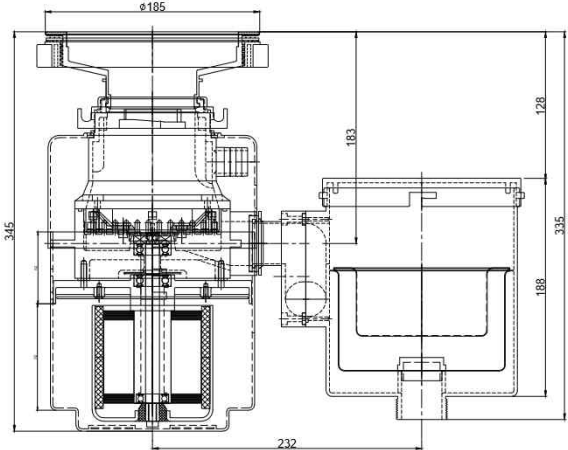
모델명	업체명	인증번호	인증기간	고형물 배출률	시험기관
EDR-902D	(주)이젠프리텍	제2017-12호	'17.06.14 ~ '20.06.13	17.6%	한국기계전기 전자시험연구원
분쇄회수방식(거름망형)		A/S 연락처 : 1577-1522		인증유효	
					

▶ 시행근거 : 환경부고시 제2017-13호(주방용 오물분쇄기의 판매·사용금지)

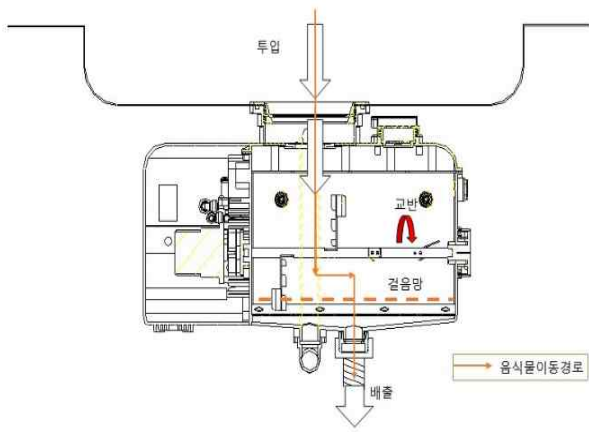
모델명	업체명	인증번호	인증기간	고형물 배출률	시험기관
CH200F	(주)제일아쿠아	제2017-13호	'17.06.14 ~ '20.06.13	18.7%	한국화학융합 시험연구원
미생물방식(우회배출형)		A/S 연락처 : 02-920-0100		인증유효	
					

▶ 시행근거 : 환경부고시 제2017-13호(주방용 오물분쇄기의 판매·사용금지)

모델명	업체명	인증번호	인증기간	고형물 배출률	시험기관
HNL-01	(주)유니클	제2017-14호	'17.06.14 ~ '20.06.13	17.4%	한국환경 산업기술원
분쇄회수방식(스크류형)		A/S 연락처 : 02-723-3900		인증유효	
					

▶ 시행근거 : 환경부고시 제2017-13호(주방용 오물분쇄기의 판매·사용금지)

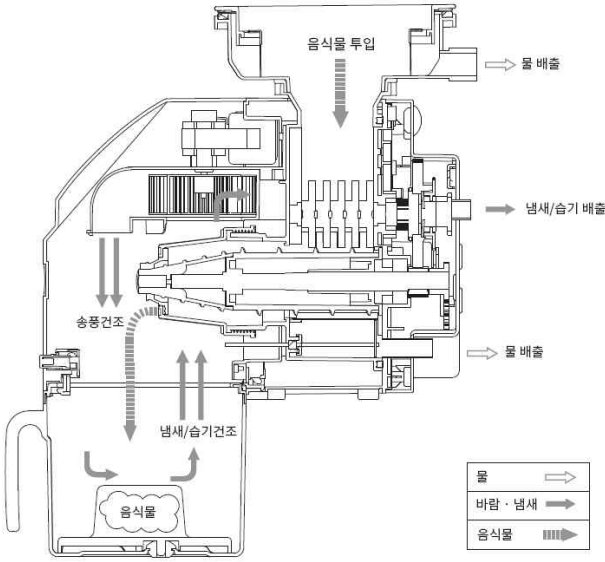
모델명	업체명	인증번호	인증기간	고형물 배출률	시험기관
YD-Z10	(주)영원 코퍼레이션	제2017-15호	'17.07.26 ~ '20.07.25	18.5%	한국화학융합 시험연구원
분쇄회수방식(스크류형)		A/S 연락처 : 032-813-2830		인증유효	
					

▶ 시행근거 : 환경부고시 제2017-13호(주방용오물분쇄기의 판매·사용금지)

모델명	업체명	인증번호	인증기간	고형물 배출률	시험기관
DS-77	(주)디에스 바이오	제2017-16호	'17.07.26 ~ '20.07.25	19.3%	한국환경산업 기술원
분쇄회수방식(거름망형)		A/S 연락처 : 1800-9026		인증유효	
					

▶ 시행근거 : 환경부고시 제2017-13호(주방용오물분쇄기의 판매·사용금지)

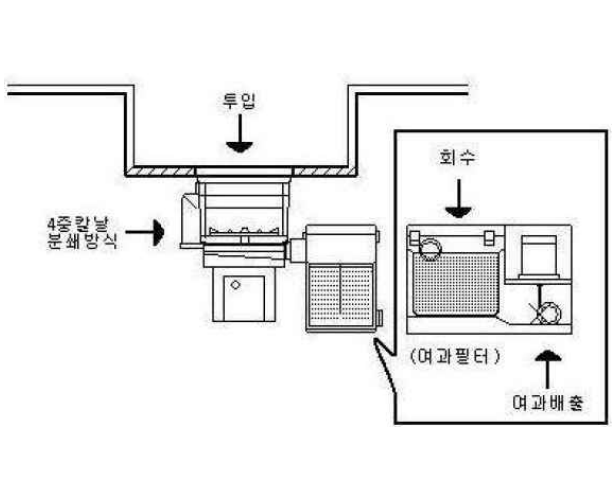
모델명	업체명	인증번호	인증기간	고형물 배출률	시험기관
MUE5000A	(주)우성금속	제2017-17호	'17.07.26 ~ '20.07.25	19.4%	한국기계전기 전자시험연구원
분쇄회수방식(거름망형)		A/S 연락처 : 051-322-3867		인증유효	
					

▶ 시행근거 : 환경부고시 제2017-13호(주방용오물분쇄기의 판매·사용금지)

모델명	업체명	인증번호	인증기간	고형물 배출률	시험기관
MUE5000B	(주)우성금속	제2017-18호	'17.07.26 ~ '20.07.25	17.6%	한국기계전기 전자시험연구원
분쇄회수방식(거름망형)		A/S 연락처 : 051-322-3867		인증유효	
					

▶ 시행근거 : 환경부고시 제2017-13호(주방용오물분쇄기의 판매·사용금지)

모델명	업체명	인증번호	인증기간	고형물 배출률	시험기관
Evolution-200	(주)코엠아이 에스이	제2017-19호	'17.08.03 ~ '20.08.02	17.9%	한국기계전기 전자시험연구원
분쇄회수방식(거름망형)		A/S 연락처 : 1899-2360		인증유효	
					

▶ 시행근거 : 환경부고시 제2017-13호(주방용오물분쇄기의 판매·사용금지)

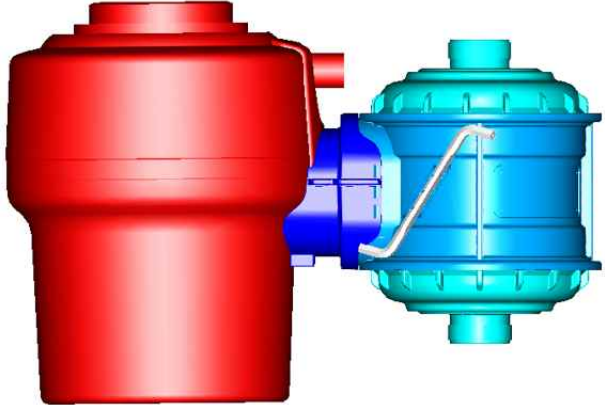
모델명	업체명	인증번호	인증기간	고형물 배출률	시험기관
Evolution-100	(주)코엠아이 에스이	제2017-20호	'17.08.03 ~ '20.08.02	19.9%	한국기계전기 전자시험연구원
분쇄회수방식(거름망형)		A/S 연락처 : 1899-2360		인증유효	
					

▶ 시행근거 : 환경부고시 제2017-13호(주방용오물분쇄기의 판매·사용금지)

모델명	업체명	인증번호	인증기간	고형물 배출률	시험기관
Model-66	(주)코엠아이 에스이	제2017-21호	'17.08.03 ~ '20.08.02	19.6%	한국기계전기 전자시험연구원
분쇄회수방식(거름망형)		A/S 연락처 : 1899-2360		인증유효	
					

▶ 시행근거 : 환경부고시 제2017-13호(주방용오물분쇄기의 판매·사용금지)

모델명	업체명	인증번호	인증기간	고형물 배출률	시험기관
바로싱	(주)크린베네	제2017-22호	'17.09.08 ~ '20.09.07	6.7%	한국환경산업기술원
분쇄회수방식(거름망형)		A/S 연락처 : 1833-5725		인증유효	
					

▶ 시행근거 : 환경부고시 제2017-13호(주방용오물분쇄기의 판매·사용금지)

모델명	업체명	인증번호	인증기간	고형물 배출률	시험기관
VS-450F	(주)비바	제2017-23호	'17.09.08 ~ '20.09.07	17.1%	한국환경산업기술원
분쇄회수방식(거름망형)		A/S 연락처 : 1588-5626		인증유효	
					

▶ 시행근거 : 환경부고시 제2017-13호(주방용오물분쇄기의 판매·사용금지)

모델명	업체명	인증번호	인증기간	고형물 배출률	시험기관
VS-750	(주)비바	제2017-24호	'17.09.08 ~ '20.09.07	19.8%	한국기계전기 전자시험연구원
분쇄회수방식(거름망형)		A/S 연락처 : 1588-5626		인증유효	
					

▶ 시행근거 : 환경부고시 제2017-13호(주방용오물분쇄기의 판매·사용금지)

모델명	업체명	인증번호	인증기간	고형물 배출률	시험기관
DS-100	(주)디에스 바이오	제2017-25호	'17.09.08 ~ '20.09.07	19.0%	한국환경산업 기술원
분쇄회수방식(거름망형)		A/S 연락처 : 1800-9026		인증유효	
					

▶ 시행근거 : 환경부고시 제2017-13호(주방용오물분쇄기의 판매·사용금지)

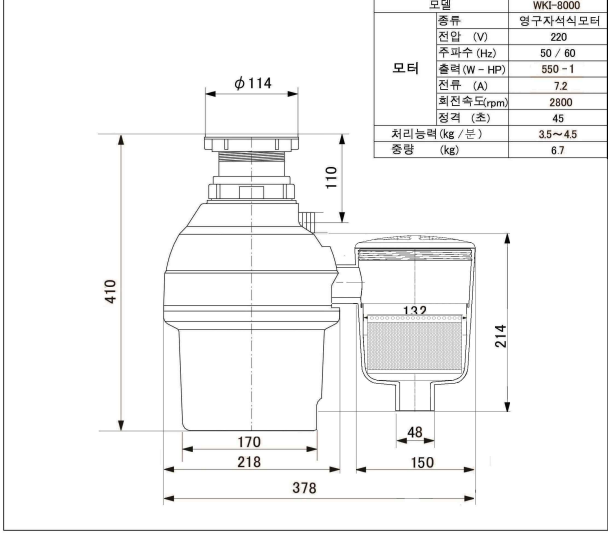
모델명	업체명	인증번호	인증기간	고형물 배출률	시험기관																				
WKI-8000	(주)오엔씨엑스	제2017-26호	'17.09.28 ~ '20.09.27	18.0%	한국기계전기 전자시험연구원																				
분쇄회수방식(거름망형)		A/S 연락처 : 02-868-4855		인증유효																					
			 <table border="1" style="float: right; margin-top: 10px;"> <thead> <tr> <th>모델</th> <th>WKI-8000</th> </tr> </thead> <tbody> <tr> <td>종류</td> <td>영구자석식모터</td> </tr> <tr> <td>전압 (V)</td> <td>220</td> </tr> <tr> <td>주파수 (Hz)</td> <td>50 / 60</td> </tr> <tr> <td>출력 (W - HP)</td> <td>550 - 1</td> </tr> <tr> <td>전류 (A)</td> <td>7.2</td> </tr> <tr> <td>회전속도(rpm)</td> <td>2800</td> </tr> <tr> <td>정격 (초)</td> <td>45</td> </tr> <tr> <td>처리능력 (kg / 분)</td> <td>3.5~4.5</td> </tr> <tr> <td>중량 (kg)</td> <td>8.7</td> </tr> </tbody> </table>			모델	WKI-8000	종류	영구자석식모터	전압 (V)	220	주파수 (Hz)	50 / 60	출력 (W - HP)	550 - 1	전류 (A)	7.2	회전속도(rpm)	2800	정격 (초)	45	처리능력 (kg / 분)	3.5~4.5	중량 (kg)	8.7
모델	WKI-8000																								
종류	영구자석식모터																								
전압 (V)	220																								
주파수 (Hz)	50 / 60																								
출력 (W - HP)	550 - 1																								
전류 (A)	7.2																								
회전속도(rpm)	2800																								
정격 (초)	45																								
처리능력 (kg / 분)	3.5~4.5																								
중량 (kg)	8.7																								

▶ 시행근거 : 환경부고시 제2017-13호(주방용오물분쇄기의 판매·사용금지)

모델명	업체명	인증번호	인증기간	고형물 배출률	시험기관
VS-520	(주)비바	제2017-27호	'17.09.28 ~ '20.09.27	16.6%	한국환경산업 기술원
분쇄회수방식(거름망형)		A/S 연락처 : 1588-5626		인증유효	
					

▶ 시행근거 : 환경부고시 제2017-13호(주방용오물분쇄기의 판매·사용금지)

모델명	업체명	인증번호	인증기간	고형물 배출률	시험기관
CPK-5000	주식회사 씨엔케이	제2017-28호	'17.09.28 ~ '20.09.27	12.4%	한국환경산업기술원
분쇄회수방식(거름망형)		A/S 연락처 : 070-4659-0318		인증유효	
					

▶ 시행근거 : 환경부고시 제2017-13호(주방용오물분쇄기의 판매·사용금지)

모델명	업체명	인증번호	인증기간	고형물 배출률	시험기관
HR-101P	(주)에코젠 인터내셔널	제2017-29호	'17.09.28 ~ '20.09.27	12.6%	한국화학융합시험연구원
분쇄회수방식		A/S 연락처 : 02-892-1254		인증유효	
					

▶ 시행근거 : 환경부고시 제2017-13호(주방용오물분쇄기의 판매·사용금지)

모델명	업체명	인증번호	인증기간	고형물 배출률	시험기관
K1	(주)클린위	제2017-30호	'17.09.28 ~ '20.09.27	19.1%	한국화학융합 시험연구원
분쇄회수방식(거름망형)		A/S 연락처 : 1688-7698		인증유효	
					

▶ 시행근거 : 환경부고시 제2017-13호(주방용오물분쇄기의 판매·사용금지)

모델명	업체명	인증번호	인증기간	고형물 배출률	시험기관
K2	(주)클린위	제2017-31호	'17.09.28 ~ '20.09.27	13.0%	한국화학융합 시험연구원
분쇄회수방식(거름망형)		A/S 연락처 : 1688-7698		인증유효	
					

▶ 시행근거 : 환경부고시 제2017-13호(주방용오물분쇄기의 판매·사용금지)

모델명	업체명	인증번호	인증기간	고형물 배출률	시험기관
One Clean	(주)크린베네	제2017-32호	'17.09.28 ~ '20.09.27	10.8%	한국환경산업기술원
분쇄회수방식(거름망형)		A/S 연락처 : 1833-5725		인증유효	
					

▶ 시행근거 : 환경부고시 제2017-13호(주방용오물분쇄기의 판매·사용금지)

모델명	업체명	인증번호	인증기간	고형물 배출률	시험기관
Huesis-hs-1	다인글로벌(주)	제2017-33호	'17.11.22 ~ '20.11.21	19.8%	FIT 시험연구원
미생물방식(우회배출형)		A/S 연락처 : 055-275-0161		인증유효	
					

▶ 시행근거 : 환경부고시 제2017-13호(주방용오물분쇄기의 판매·사용금지)

모델명	업체명	인증번호	인증기간	고형물 배출률	시험기관
EM-1000H	(주)하우센컴퍼니	제2017-34호	'17.11.22 ~ '20.11.21	16.0%	한국화학융합시험연구원
미생물방식(우회배출형)		A/S 연락처 : 070-5096-0958		인증유효	
					

▶ 시행근거 : 환경부고시 제2017-13호(주방용오물분쇄기의 판매·사용금지)

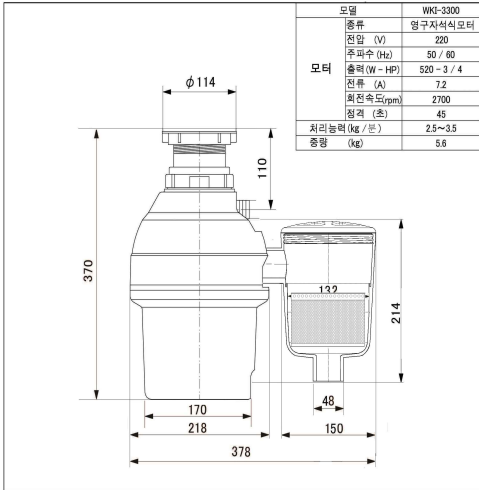
모델명	업체명	인증번호	인증기간	고형물 배출률	시험기관																				
WKI-3300	주식회사 오엔씨엑스	제2017-35호	'17.11.22 ~ '20.11.21	18.0%	한국기계전기전자시험연구원																				
분쇄회수방식(거름망형)		A/S 연락처 : 02-868-4855		인증유효																					
			 <table border="1" data-bbox="1145 1469 1331 1621"> <thead> <tr> <th>모델</th> <th>WKI-3300</th> </tr> </thead> <tbody> <tr> <td>종류</td> <td>영구지식식모터</td> </tr> <tr> <td>전압 (V)</td> <td>220</td> </tr> <tr> <td>주파수 (Hz)</td> <td>50 / 60</td> </tr> <tr> <td>모터 출력 (W / HP)</td> <td>520 / 3 / 4</td> </tr> <tr> <td>전력 (A)</td> <td>7.2</td> </tr> <tr> <td>회전속도(rpm)</td> <td>2700</td> </tr> <tr> <td>장래 (초)</td> <td>45</td> </tr> <tr> <td>처리능력 (kg / 분)</td> <td>2.5~3.5</td> </tr> <tr> <td>중량 (kg)</td> <td>5.6</td> </tr> </tbody> </table>			모델	WKI-3300	종류	영구지식식모터	전압 (V)	220	주파수 (Hz)	50 / 60	모터 출력 (W / HP)	520 / 3 / 4	전력 (A)	7.2	회전속도(rpm)	2700	장래 (초)	45	처리능력 (kg / 분)	2.5~3.5	중량 (kg)	5.6
모델	WKI-3300																								
종류	영구지식식모터																								
전압 (V)	220																								
주파수 (Hz)	50 / 60																								
모터 출력 (W / HP)	520 / 3 / 4																								
전력 (A)	7.2																								
회전속도(rpm)	2700																								
장래 (초)	45																								
처리능력 (kg / 분)	2.5~3.5																								
중량 (kg)	5.6																								

▶ 시행근거 : 환경부고시 제2017-13호(주방용오물분쇄기의 판매·사용금지)

모델명	업체명	인증번호	인증기간	고형물 배출률	시험기관
CPK-6000	(주)씨엔케이	제2017-36호	'17.12.21 ~ '20.12.20	13.4%	한국기계전기전자 시험연구원
분쇄회수방식(거름망형)		A/S 연락처 : 070-4659-0318		인증유효	
					

▶ 시행근거 : 환경부고시 제2017-13호(주방용오물분쇄기의 판매·사용금지)

모델명	업체명	인증번호	인증기간	고형물 배출률	시험기관
CPK-9000	(주)씨엔케이	제2017-37호	'17.12.21 ~ '20.12.20	12.8%	한국기계전기전자 시험연구원
분쇄회수방식(거름망형)		A/S 연락처 : 070-4659-0318		인증유효	
					

▶ 시행근거 : 환경부고시 제2017-13호(주방용오물분쇄기의 판매·사용금지)

모델명	업체명	인증번호	인증기간	고형물 배출률	시험기관
HMI-3300	(주)씨엔케이	제2017-38호	'17.12.21 ~ '20.12.20	13.2%	한국기계전기전자 시험연구원
분쇄회수방식(거름망형)		A/S 연락처 : 070-4659-0318		인증유효	
					

▶ 시행근거 : 환경부고시 제2017-13호(주방용오물분쇄기의 판매·사용금지)

모델명	업체명	인증번호	인증기간	고형물 배출률	시험기관
HMI-8000	(주)씨엔케이	제2017-39호	'17.12.21 ~ '20.12.20	14.0%	한국기계전기전자 시험연구원
분쇄회수방식(거름망형)		A/S 연락처 : 070-4659-0318		인증유효	
					

□ 제2016년 인증제품

▶ 시행근거 : 환경부고시 제2013-179호(주방용오물분쇄기의 판매·사용금지)

모델명	업체명	인증번호	인증기간	고형물 배출률	시험기관
SRBD-1AT801RF	(주)에스디알	제2016-3호	16.04.27~19.04.26	18.2%	한국화학융합 시험연구원
분쇄회수방식(거름망형)		A/S 연락처 : 1899-4903		인증유효	
					

▶ 시행근거 : 환경부고시 제2013-179호(주방용오물분쇄기의 판매·사용금지)

모델명	업체명	인증번호	인증기간	고형물 배출률	시험기관
ZENQ-1108	(주)에코젠 인터내셔널	제2016-4호	16.04.27~19.04.26	17.3%	한국화학융합 시험연구원
분쇄회수방식(스크류형)		A/S 연락처 : 02-892-1254		인증유효	
					

▶ 시행근거 : 환경부고시 제2013-179호(주방용오물분쇄기의 판매·사용금지)

모델명	업체명	인증번호	인증기간	고형물 배출률	시험기관
ZENQ-1111	(주)에코젠 인터내셔널	제2016-5호	16.04.27~19.04.26	17.3%	한국화학융합 시험연구원
분쇄회수방식(스크류형)		A/S 연락처 : 02-892-1254		인증유효	
					

▶ 시행근거 : 환경부고시 제2013-179호(주방용오물분쇄기의 판매·사용금지)

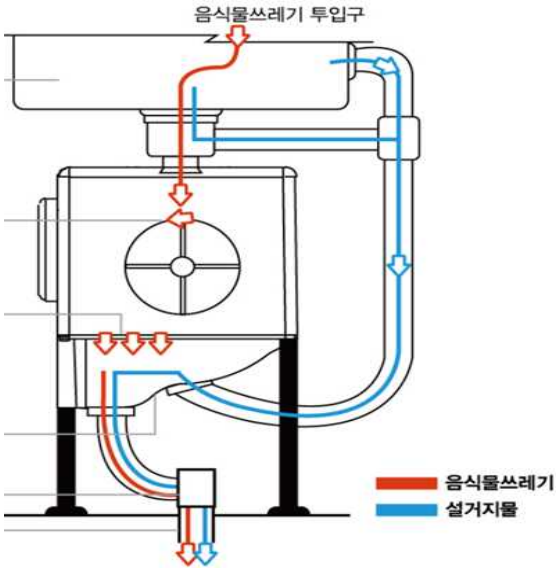
모델명	업체명	인증번호	인증기간	고형물 배출률	시험기관
CH-200	(주)제일아쿠아	2016-6호	16.8.29~19.8.28	17.4%	한국화학융합 시험연구원
미생물방식(우회배출형)		A/S 연락처 : 02-920-0100		인증유효	
					

▶ 시행근거 : 환경부고시 제2013-179호(주방용오물분쇄기의 판매·사용금지)

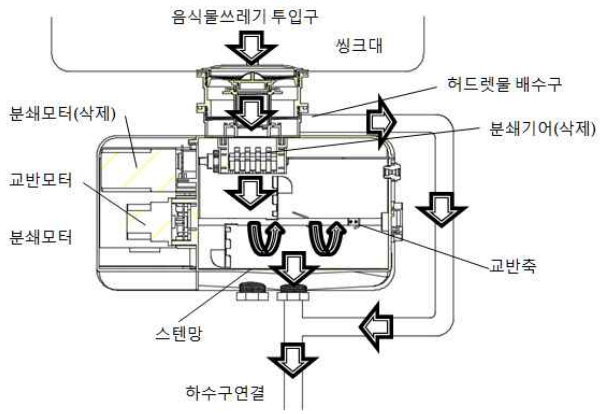
모델명	업체명	인증번호	인증기간	고형물 배출률	시험기관
CH-100	(주)제일아쿠아	2016-7호	16.12.20~19.12.19	18.8%	한국화학융합 시험연구원
미생물방식(우회배출형)		A/S 연락처 : 02-920-0100		인증유효	
					

▶ 시행근거 : 환경부고시 제2013-179호(주방용오물분쇄기의 판매·사용금지)

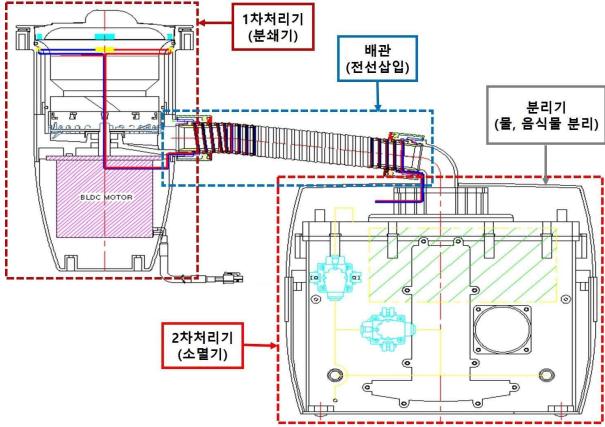
모델명	업체명	인증번호	인증기간	고형물 배출률	시험기관
HSE-7000H	(주)허머	제2016-8호	16.12.20~19.12.19	18.3%	한국화학융합 시험연구원
미생물방식(우회배출형)		A/S 연락처 : 1666-3445		인증유효	
					

▶ 시행근거 : 환경부고시 제2013-179호(주방용 오물분쇄기의 판매·사용금지)

모델명	업체명	인증번호	인증기간	고형물배출률	시험기관
JHC-2015-001	(주)제이앤에이치컴퍼니	제2016-9호	16.12.20~19.12.19	18.2%	한국화학융합시험연구원
미생물방식(우회배출형)		A/S 연락처 : 070-4293-2297		인증유효	
					

□ 2014년 인증제품 (총8제품)

▶ 시행근거 : 환경부고시 제2013-179호(주방용오물분쇄기의 판매·사용금지)

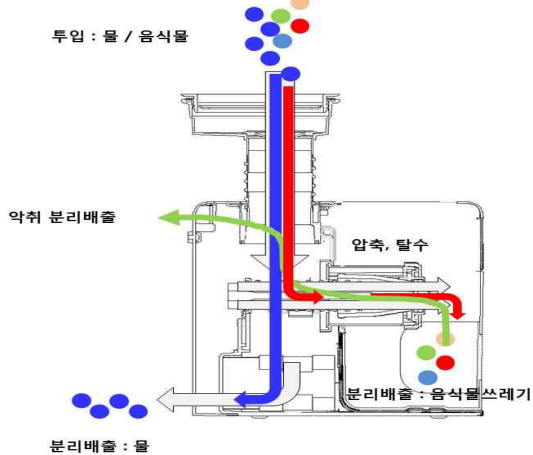
모델명	업체명	인증번호	인증기간	고형물 배출률	시험기관
GB-1570S	(주)지비앤디	제2014-2호	14.04.23~20.04.22	18.8%	FITI 시험연구원
분쇄회수방식(스크류형)		A/S 연락처 : 1666-9001		인증유효(재인증)	
			 <p>투입 : 물 / 음식물</p> <p>약취 분리배출</p> <p>압축, 탈수</p> <p>분리배출 : 음식물쓰레기</p> <p>분리배출 : 물</p>		

※ 정기심사 : 인증 유효기간(3년) 도래에 따른 심사(공장심사 + 제품검사) 실시
 - 시행근거 : 환경부고시 제2017-13호 제9조제2항(주방용오물분쇄기의 판매·사용금지)

▶ 시행근거 : 환경부고시 제2013-179호(주방용오물분쇄기의 판매·사용금지)

모델명	업체명	인증번호	인증기간	고형물 배출률	시험기관
EM-1000	(주)펠코	제2014-5호	14.07.31~20.07.30	18.9%	한국화학융합 시험연구원
분쇄회수방식(스크류형)		A/S 연락처 : 032-251-5801		인증유효(재인증)	
			 <p>제품 구조</p> <p>a. 싱크대부착부</p> <p>b. 제어부</p> <p>c. 주요작동부</p> <p>d. 수거통</p> <p>음식물 투입</p> <p>송풍기</p> <p>① 잠금부</p> <p>모터</p> <p>② 배출부</p> <p>건조</p> <p>냄새</p> <p>음식물</p> <p>회수</p> <p>냄새 물 배출</p> <p>물 → 바람·냄새 → 음식물 →</p>		

※ 정기심사 : 인증 유효기간(3년) 도래에 따른 심사(공장심사 + 제품검사) 실시
 - 시행근거 : 환경부고시 제2017-13호 제9조제2항(주방용오물분쇄기의 판매·사용금지)

□ 2013년 인증제품 (총 8제품)

▶ 시행근거 : 환경부고시 제2012-203호(주방용오물분쇄기의 판매·사용금지)

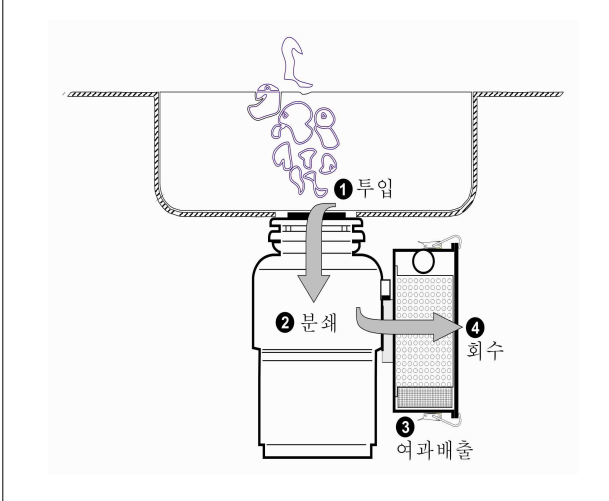
모델명	업체명	인증번호	인증기간	고형물 배출률	시험기관
ISE-1	Kim's 트레이딩	제2013-20호	'13.03.13 ~ '19.03.12	19.3 %	한국기계전기 전자시험연구원
분쇄회수방식(거름망형)		A/S 연락처 : 1577-1609		인증유효(재인증)	
					

※ 정기심사 : 인증 유효기간(3년) 도래에 따른 심사(공장심사 + 제품검사) 실시
 - 시행근거 : 환경부고시 제2013-179호 제9조제2항(주방용오물분쇄기의 판매·사용금지)

▶ 시행근거 : 환경부고시 제2012-203호(주방용오물분쇄기의 판매·사용금지)

모델명	업체명	인증번호	인증기간	고형물 배출률	시험기관
VORTEX POWER 5	애너하임디스포저코리아	제2013-35호	'13.04.18 ~ '19.04.17	19.0 %	한국기계전기 전자시험연구원
분쇄회수방식(거름망형)		A/S 연락처 : 1661-0851		인증유효(재인증)	
					

※ 정기심사 : 인증 유효기간(3년) 도래에 따른 심사(공장심사 + 제품검사) 실시
 - 시행근거 : 환경부고시 제2013-179호 제9조제2항(주방용오물분쇄기의 판매·사용금지)

▶ 시행근거 : 환경부고시 제2012-203호(주방용오물분쇄기의 판매·사용금지)

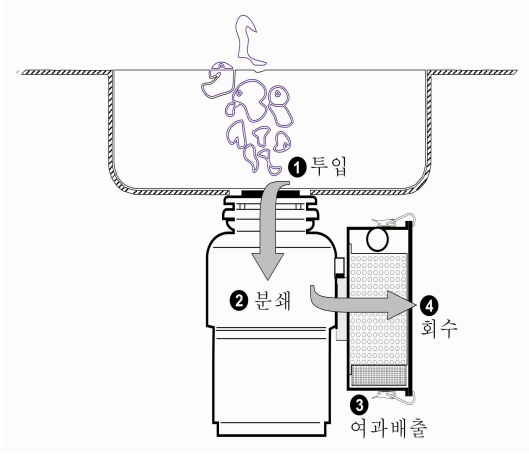
모델명	업체명	인증번호	인증기간	고형물 배출률	시험기관
ISE-45	Kim's 트레이딩	제2013-43호	'13.05.13 ~ '19.05.12	18.0%	한국기계전기전자 시험연구원
분쇄회수방식(거름망형)		A/S 연락처 : 1577-1609		인증유효(재인증)	
					

- ※ 정기심사 : 인증 유효기간(3년) 도래에 따른 심사(공장심사 + 제품검사) 실시
- 시행근거 : 환경부고시 제2013-179호 제9조제2항(주방용오물분쇄기의 판매·사용금지)

▶ 시행근거 : 환경부고시 제2012-203호(주방용오물분쇄기의 판매·사용금지)

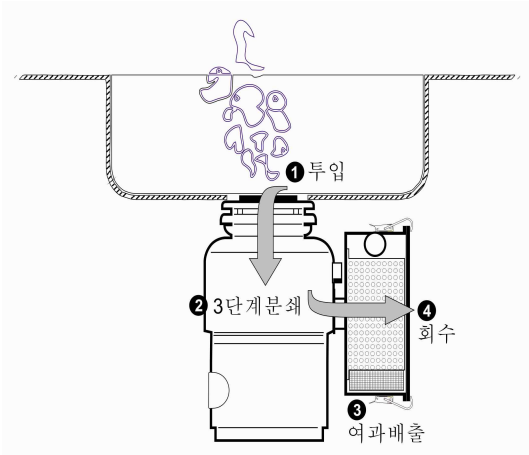
모델명	업체명	인증번호	인증기간	고형물 배출률	시험기관
ISE-100	Kim's 트레이딩	제2013-44호	'13.05.13 ~ '19.05.12	18.9%	한국기계전기전자 시험연구원
분쇄회수방식(거름망형)		A/S 연락처 : 1577-1609		인증유효(재인증)	
					

- ※ 정기심사 : 인증 유효기간(3년) 도래에 따른 심사(공장심사 + 제품검사) 실시
- 시행근거 : 환경부고시 제2013-179호 제9조제2항(주방용오물분쇄기의 판매·사용금지)

▶ 시행근거 : 환경부고시 제2012-203호(주방용오물분쇄기의 판매·사용금지)

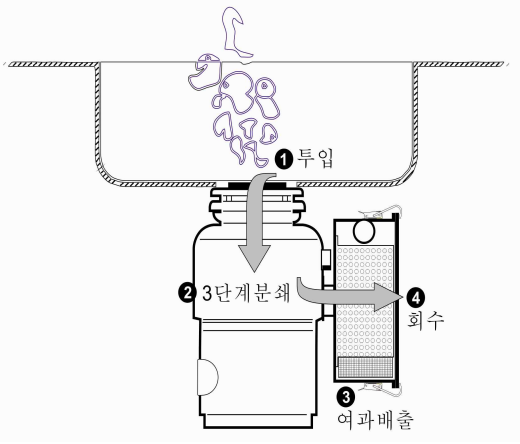
모델명	업체명	인증번호	인증기간	고형물 배출률	시험기관
ISE-200	Kim's 트레이딩	제2013-45호	'13.05.13 ~ '19.05.12	18.7%	한국기계전기전자 시험연구원
분쇄회수방식(거름망형)		A/S 연락처 : 1577-1609		인증유효(재인증)	
					

※ 정기심사 : 인증 유효기간(3년) 도래에 따른 심사(공장심사 + 제품검사) 실시
 - 시행근거 : 환경부고시 제2013-179호 제9조제2항(주방용오물분쇄기의 판매·사용금지)

▶ 시행근거 : 환경부고시 제2012-203호(주방용오물분쇄기의 판매·사용금지)

모델명	업체명	인증번호	인증기간	고형물 배출률	시험기관
VORTEX POWER 3	애너하임 디스포저코리아	제2013-46호	'13.05.13 ~ '19.05.12	18.0%	한국기계전기전자 시험연구원
분쇄회수방식(거름망형)		A/S 연락처 : 1661-0851		인증유효(재인증)	
					

※ 정기심사 : 인증 유효기간(3년) 도래에 따른 심사(공장심사 + 제품검사) 실시
 - 시행근거 : 환경부고시 제2013-179호 제9조제2항(주방용오물분쇄기의 판매·사용금지)

▶ 시행근거 : 환경부고시 제2012-203호(주방용오물분쇄기의 판매·사용금지)

모델명	업체명	인증번호	인증기간	고형물 배출률	시험기관
VORTEX POWER 7	애너하임 디스포저코리아	제2013-47호	'13.05.13 ~ '19.05.12	19.0%	한국기계전기전자 시험연구원
분쇄회수방식(거름망형)		A/S 연락처 : 1661-0851		인증유효(재인증)	
					

※ 정기심사 : 인증 유효기간(3년) 도래에 따른 심사(공장심사 + 제품검사) 실시
 - 시행근거 : 환경부고시 제2013-179호 제9조제2항(주방용오물분쇄기의 판매·사용금지)

▶ 시행근거 : 환경부고시 제2012-203호(주방용오물분쇄기의 판매·사용금지)

모델명	업체명	인증번호	인증기간	고형물 배출률	시험기관
VORTEX POWER 9	애너하임 디스포저코리아	제2013-48호	'13.05.13 ~ '19.05.12	19.0%	한국기계전기전자 시험연구원
분쇄회수방식(거름망형)		A/S 연락처 : 1661-0851		인증유효(재인증)	
					

※ 정기심사 : 인증 유효기간(3년) 도래에 따른 심사(공장심사 + 제품검사) 실시
 - 시행근거 : 환경부고시 제2013-179호 제9조제2항(주방용오물분쇄기의 판매·사용금지)

▶ 시행근거 : 환경부고시 제2012-203호(주방용오물분쇄기의 판매·사용금지)

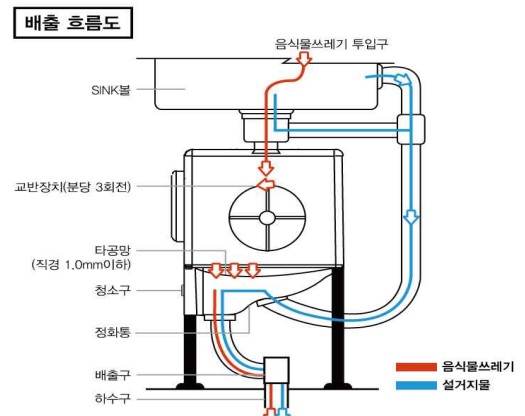
모델명	업체명	인증번호	인증기간	고형물 배출률	시험기관
FMM-015	(주)퍼휴먼	제2013-54호	'13.06.03 ~ '19.06.02	19.4%	한국화학융합 시험연구원
미생물방식(우회배출형)		A/S 연락처 : 031-291-6899		인증유효(재인증)	
					

※ 정기심사 : 인증 유효기간(3년) 도래에 따른 심사(공장심사 + 제품검사) 실시

- 시행근거 : 환경부고시 제2013-179호 제9조제2항(주방용오물분쇄기의 판매·사용금지)

모델명	업체명	인증번호	인증기간	고형물 배출률	시험기관
SPZ-3000D	(주)스핀즈 이노베이션 (폐업)	제2013-65호	'13.06.20 ~ '19.06.19	17.6%	한국화학융합 시험연구원
분쇄회수방식(거름망형)		A/S 연락처 : 1670-7117		인증유효(재인증)	
					

※ 정기심사 : 인증 유효기간(3년) 도래에 따른 심사(공장심사 + 제품검사) 실시

- 시행근거 : 환경부고시 제2013-179호 제9조제2항(주방용오물분쇄기의 판매·사용금지)

▶ 시행근거 : 환경부고시 제2012-203호(주방용오물분쇄기의 판매·사용금지)

모델명	업체명	인증번호	인증기간	고형물 배출률	시험기관
GB-200	(주)지비앤디	제2013-69호	'13.07.01 ~ '19.06.30	18.4%	한국화학융합 시험연구원
분쇄회수방식(스크류형)		A/S 연락처 : 1666-9001		인증유효(재인증)	
					

※ 정기심사 : 인증 유효기간(3년) 도래에 따른 심사(공장심사 + 제품검사) 실시
 - 시행근거 : 환경부고시 제2013-179호 제9조제2항(주방용오물분쇄기의 판매·사용금지)

▶ 시행근거 : 환경부고시 제2012-203호(주방용오물분쇄기의 판매·사용금지)

모델명	업체명	인증번호	인증기간	고형물 배출률	시험기관
GB-300	(주)지비앤디	제2013-90호	'13.08.28 ~ '19.08.27	18.4%	한국화학융합 시험연구원
분쇄회수방식(스크류형)		A/S 연락처 : 1666-9001		인증유효(재인증)	
					

□ 2012년 인증제품 (총4제품)

▶ 시행근거 : 환경부고시 제2012-203호(주방용오물분쇄기의 판매·사용금지)

모델명	업체명	인증번호	인증기간	고형물 배출률	시험기관
DA-100	(주)지비앤디	제2012-2호	'12.11.22 ~ '18.11.21	18.1%	한국화학융합시험연구원
분쇄회수방식(스크류형)		A/S 연락처 : 1666-9001		인증유효(재인증)	
					

※ 정기심사 : 인증 유효기간(3년) 도래에 따른 심사(공장심사 + 제품검사) 실시
 - 시행근거 : 환경부고시 제2013-179호 제9조제2항(주방용오물분쇄기의 판매·사용금지)

▶ 시행근거 : 환경부고시 제2012-203호(주방용오물분쇄기의 판매·사용금지)

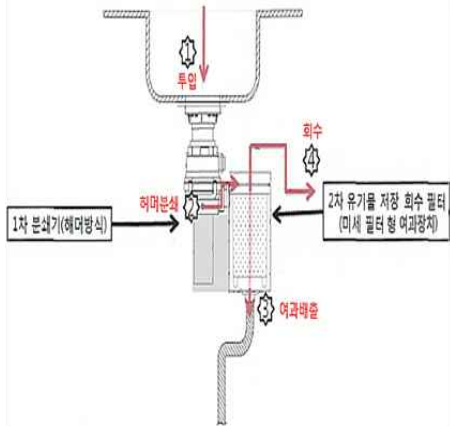
모델명	업체명	인증번호	인증기간	고형물 배출률	시험기관
FWD-560	(주)신화창조	제2012-3호	'12.12.03 ~ '18.12.02	18.3%	한국화학융합시험연구원
분쇄회수방식(거름망형)		A/S 연락처 : 1577-6772		인증유효(재인증)	
					

※ 정기심사 : 인증 유효기간(3년) 도래에 따른 심사(공장심사 + 제품검사) 실시
 - 시행근거 : 환경부고시 제2013-179호 제9조제2항(주방용오물분쇄기의 판매·사용금지)